

SNA R

slovensko-nemecko-anglicko-ruský
časopis žiakov ZŠ B. Krpelca v Bardejove

1. číslo



september - december

šk. rok

2011/2012

Milí spolužiaci,

náš školský časopis SNAR sa dočkal aj svojho druhého ročníka.

V časopise stále nájdete rôzne veci od záludných tajničiek po mnohoraké rébusy, a samozrejme, vašu-našu prózu a poéziu, ktorou ste nás vytrvalo zásobovali, za čo vám d'akujeme. No a taktiež nesmieme zabudnúť na staré dobré ŠŤASTÍČKA. Farebné šťastíčkové štvorlístky stále symbolizujú tú super imunitu pre jednu odpoveď, z niektorého z našich „oblúbených“ predmetov. Budeme vás tiež informovať o školských aktivitách, či už pôjde o Zber papiera, Deň Zeme alebo iné.

Dúfame, že sa vám obsah časopisu bude páčiť aj naďalej a netrpezlivo očakávame od vás ďalšie príspevky ☺.

Vaša redakčná rada



Predstavujeme vám ...

Na každej škole sa nachádza zopár nevšedných talentov. Sú to deti, ktoré nosia kľúč od brán fantázie v srdiečku, a to, že, že im Boh nadelil do vienkla nadanie, nevyužívajú len vo svojom voľnom čase, ale aj na vyučovacích hodinách a pri reprezentácii našej školy.

V tejto rubrike vám predstavujeme jeden z najväčších talentov našej školy. Jeho meno je **Filip Zidane Hmiza**.

Opýtali sme sa za vás:

Meno: Filip Zidane Hmiza

Trieda: IX.C

Vek: 14 rokov

Znamenie: Vodnár

Hobby: Medzi moje záľuby patrí keyboard a práca s počítačom.

Kam na strednú školu: Rád by som šiel na Gymnázium L.Stöckela v Bardejove.

Kam na vysokú školu: Mojm snom je dostať sa na medicínu.



Najobľúbenejšie zviera: korytnačka

Najobľúbenejší film/seriál: No týchto mojich televíznych naj je viac. Z filmov by som asi vybral Harry Potter sériu a z hororovej sériu Kruh či Záhadu Blair Witch. A čo sa týka seriálov, tak asi Awkward. alebo Pretty Little Liars.

Najobľúbenejšia farba: Červená a čierna.

Najobľúbenejšia skupina/spevák: Lady GaGa, Florence + The Machine, Nicola Roberts a Rihanna.

Najobľúbenejší predmet: Anglický jazyk, ale aj matematika je fajn.

Tvoj najväčší úspech: 2. miesto v okresnom kole Hviezdoslavov Kubín v 6. roč., 1. miesto v okresnom kole Hviezdoslavov Kubín a 1. miesto v okresnom kole biologickej olympiády v 7. roč., opäť 1. miesto v okresnom kole Hviezdoslavov Kubín, tentoraz 2. miesto v okresnom kole biologickej olympiády a 5. miesto v okresnom kole matematickej olympiády vo 8. roč.

Filipovi ďakujeme za rozhovor, želáme mu veľa úspechov a nech sa mu splnia jeho sny.

Pýtali sa za vás p. uč. PaedDr. Malvína Fuňáková a Rado Kmec, IX.C

Prechádzka

V jedno nedeľné popoludnie sme sa vybrali s bratom a s otcom na prechádzku do lesa.

Hneď na okraji lesa sme zbadali, ako sa na lúke pasú srny s mláďatami a dva krásne jelene. Bol to pre mňa obrovský zážitok. Nazbierali sme gaštany, žalude, šišky a doma sme postavili pekné postavičky na výstavku.



Na takéto prechádzky chodím veľmi rád, lebo mam rád prírodu.

Šimon Kašperan, III. A

Lara

Tak ako každé dieťa aj ja som chcela mať psíka. Asi pred mesiacom sme si doniesli domov šteniatko, aj keď ocko s tým veľmi nesúhlasil. Dali sme jej meno Lara. Je veľmi hravá, stále niečo ťahá. Obľubuje papuče a mamkine koberčeky. Ocko sa na nás hnevá, že doma stále špiní. Musíme s ňou chodiť vonku, aj keď sa nám nechce. Teraz už viem, že psík neslúži ako hračka, ale treba sa oňho aj starať.



Tereza Micheľová, III.A

AKÝ SI ŽIAK ?

Test

1. Aké pomôcky na rysovanie si zvyčajne zabúdaš?
 - a) Pravítko
 - b) Kružidlo
 - c) Ceruza
 - d) Nikdy som si nič nezabudol
2. O koľkej prichádzaš do školy?
 - a) O 7:50
 - b) O 12:00
 - c) O 6:50
 - d) Nechodím do školy ani v jeden tento čas
3. Na aký krúžok chodíš ?
 - a) Nechodím na žiadny krúžok
 - b) Volejbalový krúžok
 - c) Plavecký krúžok
 - d) Publicistický krúžok
4. Robíš si pravidelne domáce úlohy?
 - a) Nie- spolieham sa na spolužiakov
 - b) Nevie, čo je domáca úloha
 - c) Prehováram učiteľa, aby domáce úlohy nedával
 - d) Áno- robím si domáce úlohy každý deň
5. Koľkokrát chodíš poza školu?
 - a) Nevyjadrujem sa
 - b) Snažím sa každý deň chodiť poza školu
 - c) Každý pondelok
 - d) Nechodím poza školu
6. Aký predmet máš rada, máš rád?
 - a) Slovenský jazyk
 - b) Telesná výchova
 - c) Matematika
 - d) Všetky predmety mám rád
7. Čo robíš doma po škole?
 - a) Som na facebooku
 - b) Domov nechodím, vždy som po škole
 - c) Prespávam v škole
 - d) Napíšem domáce úlohy a idem von

Vyhodnotenie:

Najviac odpovedí A - Škola ti robí veľký problém.- Dlho spíš do školy chodíš len tak- tak pred začatím prvej hodiny. Nechodíš na žiadny krúžok. Tvoj najlepší priateľ je ...FB :D

Najviac odpovedí B - Miluješ chodiť poza školu.- Si zaškolák, ale máš rád telesnú výchovu. Do školy chodíš, kedy sa ti zachce. Rodičia už ani nevedia ako vyzeráš. :D

Najviac odpovedí C – Nemáš rád školu.- Do školy chodíš skoro ráno, aby si stíhol napísať domáce úlohy. Matematika ti ide a nerád spíš vo svojej posteli. ☹

Najviac odpovedí D – Si poctivý žiak. – Vždy si nosíš všetky pomôcky na hodinu. Domáce úlohy si robíš povinne každý deň, a preto máš všetky predmety rád. ☺



Gabriela Greifová , Terézia Lazurová VII.C

Ako sme sa oslávili narodeniny

Prišla už jeseň a povedal som si, že pôjdeme s ockom na ryby. Ako som to dopovedal, tak ako zázrakom som uvidel ocka vo dverách. Spýtal som sa ho: „Ocko, išiel by si so mnou na ryby?“ A ocko na to: „Synu, viem, že vieš o tom, že neznášam chytanie rýb, ale keďže máš dnes narodeniny, tak teda s tebou pôjdem.“ Ja na to: „Oci, ďakujem ti, že si na mňa aspoň ty nezabudol.“ Ocko odpovedal: „Pod' teda, pôjdeme na tie ryby, nasadaj do auta.“ Ja som dodal: „Oci a môžem šoférovať?“ Ocko na to: „Jasne, ale nestrácajme čas, tu máš kľúč, ale nieže mi poškriabeš lak, keď už budeš šoférovať.“ Po dvoch hodinách som si s otcom vybral darček na svoje narodeniny. Keď sme prišli domov, spoločne sme oslávili moje narodeniny. Pozval som si aj kamarátov: Maťka, Jožka, Majka, Mareka a Andreja. Na narodeniny som dostal: RC helikoptéru, RC tank, súpravu do školy na maľovanie, autodráhu, a Lego City Policajnú Stanicu.



Alex Kolcun, V.C

Sen

Zazvonil budík. Alica otvorila oči. Zobudila sa. Nechcelo sa jej vstávať, ale musela. Je šiestačka. Dnes má samé ťažké hodiny ako sú: fyzika, chémia, ruský jazyk...

Do školy sa jej nechce, lebo nemá napísané domáce úlohy z týchto predmetov. Je lenivá, lebo sa jej nechce učiť a preto má zlé známky. Hneď na prvej hodine ju vyvolala pani učiteľka. Alica iba stojí pred tabuľou a nič nehovorí. Zrazu

zazvoní zvonček a Alica sa poteší, že je už koniec hodiny.

Nebol to školský zvonec, ale zas budík. Otvorí oči a hovorí: „Fuj, bol to iba zlý sen, veď ja som iba tretiačka a domáce úlohy mám už napísané.“



Alica Štafuriková, III.A

Sliepočka a nezbedné kuriatka

Jedna pekná sliepočka
zniesla raz tri vajíčka.
Krídlami ich prikryvala,
veď by za nich život dala.

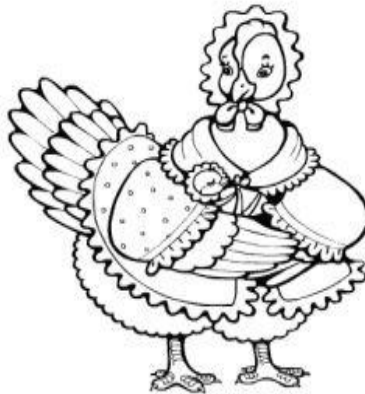

Vždy sa chceli stále hrať,
no nechceli počúvať.
Sliepočka ich napomína,
no kuriatka robia inak.

O niekoľko pekných dní,
kuriatka sa vyliahli.
Boli pekné, maličké,
jak slniečko žltučké.

Musí ich už potrestať!
Dala ich do kúta stáť.
Ony stále šantili
a z kúta vždy utiekli.

Mačka Mica

Bola jedna mačka Mica,
ktorá mala pekné líca.
Bola veľmi namyslená,
nebola vraj obľúbená.



Nik ju nemal veľmi rád,
nikto sa s ňou nechcel hrať.
Stále sa len cifrovala,
a každého okašľala.

Prišla ku nej sliepka Dora:
„Choď preč z nášho dvora!“
Mačka si ju nevšímala,
len chvostíkom zakývala.

Psíček Rexo zaštekal
a už Micu strach zvieral.
Kade ľahšie utekala,
ledva nohy prepletala.

Tomáš Maliňák, V.D

VČELÁR

Bolo slnečné jesenné popoludnie. Pri starom dome na lavičke sedelo asi päťročná dievča. Aj napriek tomu, že bola neskorá jeseň, vonku pofukoval príjemný vetrik a slnko stále nebojácne vykukovalo spoza mrakov.

Dievčatko uprene sledovalo muža v staršom veku, ktorý postával asi šesť metrov od nej. Bol oblečený v hrubej kombinéze a tvár mu zakrývala včelárska sieťka. Bez akéhokoľvek strachu sa hrabal v škatuli, ktorá stála na malých nôžkach a stále z nej vylietali malé sivo-čierne bodky. Takých škatúľ bolo okolo neho asi desať, všetky mali rovnaký tvar.

Keď muž zacítil na sebe pohľad dievčatka, zdvihol hlavu a rukou jej pokynul, nech k nemu príde. Dievča so strachom v očiach pokrútilo hlavou na znak nesúhlasu. Aj cez sieťku bolo vidno, ako sa muž usmial. Zavrel teda škatuľu a pomaly išiel k dievčatku. Sadol si vedľa nej na lavičku a zložil si sieťku z hlavy. Biele strapaté vlasy vykukli na povrch a on sieťku položil do trávy. Znova sa pozrel na dievča a všimol si pohľad plný strachu, pretože hmyz bol aj na jeho kombinéze. Jednu včelu zobral jemne do dlane a dlaň posunul dievčatku do úrovne jej očí.

„Snáď sa nebojíš včielky, Veronika,“ povedal muž a tvár mu stále zdobil láskavý úsmev. „Ty snáď nie, dedo?“ spýtala sa detským hláskom. Bolo cítiť, že sa prehnane bojí. Starý muž sa zasmial. Svoju vnučku miloval rovnako ako svoju dcéru. Mal aj iné vnúčatá, no táto bola najmladšia a vždy uverila jeho príbehu, aj keď sa vždy nezhodoval s pravdou a bol vymyslený. Tie staršie už vedeli, že príbehy nie sú pravdivé, takže ničomu neverili a navyše si zo starého pána na dôchodku potom uťahovali. No Veronika nie. Ona vždy počúvala jeho príbehy s napätými ušami. Nikdy nepochybovala o tom, čo jej povedal.

„Nie, ja nie,“ povedal a s láskou včelu pohladkal. Veronike to až vyrazilo dych, veď ju mohol svojím veľkým prstom v rukavici pripučiť. Včela ale neodletela a stále ležala v jeho ruke.

„Ako je to možné?“ spýtala sa dychtivo. „Ja s včelami žijem odjakživa. Už môj otec, tvoj praotec, bol včelárom. Dokonca aj tieto úle som zdedil po ňom, a prekvapivo, ešte stále rovnako dobre slúžia,“ odpovedal Veronike na otázku. Na svoj vek bol Veronikin dedo aktívny. Svet videl rovnakými očami, ako keď mal dvadsať, aj keď mu teraz ťahalo na sedemdesiatku. Vždy si zašiel s chlapmi od susedov na jedno či dve pивá a niekedy so sebou brával aj Veroniku. V krčme ju už veľmi dobre poznali a prezývali ju „Krpec“ a sem-tam aj blondává krásavica.

„A teba nikdy nepopichali?“ spýtala sa znova Veronika a spomenula si, ako ju raz včela uštipla. Hneď nato sa ozval mužov smiech.

„Och, keby si ty vedela, koľkokrát moja mama vyťahovala cibuľu z regálu,“ povedal so smiechom pri spomienkach na to, ako zo zvedavosti strkal ruky do úľov.

„A ani tak z nich nemáš strach?“ opýtala sa veronika a ukázala na hmyz v jeho ruke.

„Vieš, Veronika, včely nie sú nebezpečné. Ony sa len bránia, keď ťa uštipnú a hneď za to zaplatia veľkú daň. Zomrú. Navyše sú pre náš život veľmi dôležité. Opeľujú kvety a tým vznikajú plody, napríklad ako jablko,“ vysvetlil jej. „Keby ľudia žili tak ako včely, bolo by na svete oveľa, oveľa lepšie. Včely majú voľnosť, no zároveň sa vždy rady vracajú domov, k svojim mamám a súrodencom. Zároveň sú pracovité, vytrvalé, obetavé a užitočné. Keby to dokázal každý človek, to by bol na svete raj,“ povedal zamyslene dedo.

„Dedo, ty si taký múdry!“ vykrikla Veronika s úžasom. Dedo sa od srdca zasmial a ľahunko brnkol prstom Veronike po nose.

„Nie som múdry, moja zlatá. Mám za sebou iba veľa rokov života a už z istej časti viem, čo je správne a čo naopak nie. Mám iba o trochu viacej skúseností ako ty.“ Veronika mu chcela položiť ďalšiu otázku, no od okna sa ozval zvonivý babkin hlas, volajúci ich na večeru.

ALICA SISÁKOVÁ, VII.C

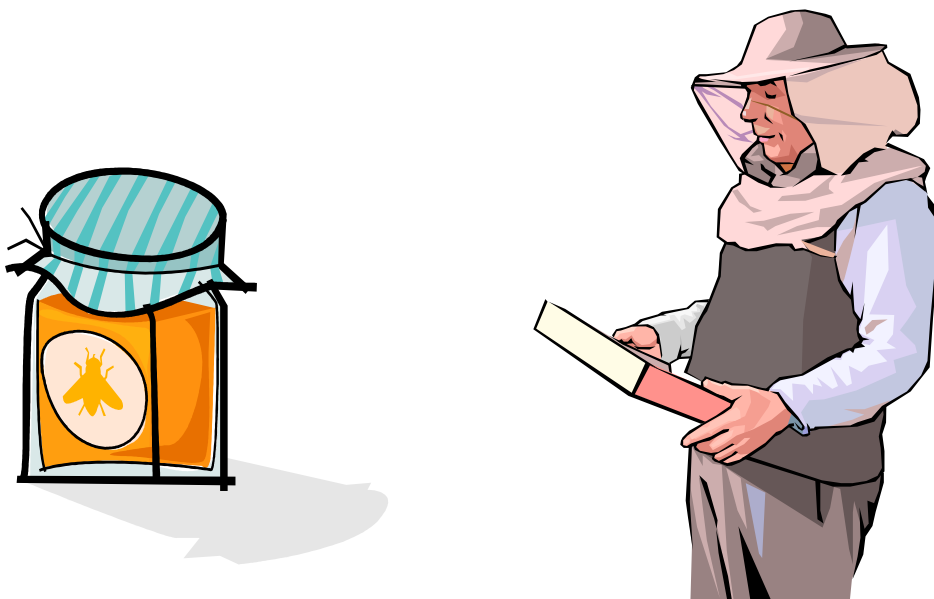

Báseň o Vetre

*Vetriček maličký pohlad' nám ručičky.
Pohlad' nám aj líčka ako naša mamička.
To pohladenie je jemný vánok,
ktorým nás večer ukladá na spánok.
Pohladí hlavičku, dá božtek maličký,
aby sme mali tie najkrajšie sničky.
Pohojdá v náruči, pesničku zaspieva
a stále sa nádherne usmieva.*



*Vetriček maličký, pohlad' nám hlavičky,
rozstrapať vlásky ako naša mamka z lásky.*

Jeseň

Nikoleta Ratvajová, V.C

Padá lístie padá,
jeseň sa k nám vkráda.
Zemiačky sme vykopali,
políčko tiež poorali.



Hľadáš kvietok? Nože skús to!
V záhrade je ticho pusto.
Iba biele chryzantémy,
šepkajú si : „Zima je mi.“
V októbri nám potichučky,
padá dáždik na oblôčky.
Prší, prší len sa leje,
zatvárajte rýchlo dvere.

Terézia Lazurová, VII.C

Deduško a babička

Deduško a babička
bozkajú ma na líčka.
Snažia sa mi pomáhať,
pomocnú ruku podávať.

Sú pri mne stále, keď potrebujem,
preto ich veľmi potrebujem.
Majú v hlave múdrosť veľkú,
preto ma správnou cestou vedú.



Prežili toho už veľmi veľa
starosti, bolesti i trápenia,
no nebudú sa ľutovať,
ale ďalej so životom bojovať.

Babička, keď sa usmeje,
pri srdiečku ma zahreje.
Deduško ma učí pracovať,
aby som vedela svoju
budúcnosť budovať.

Starí rodičia sú studnicou
múdrosti, lásky a pochopenia,
a aj keď už majú sivých vlások veľa,
ja veľmi ich milujem a celé srdce im darujem.

Nikoleta Ratvajová, V.C

Babička

Keď ma láskavé staré ruky
nežne pohladia po líčku,
viem, že mám pri sebe
moju milovanú babičku.

Stará mama, ja to viem,
ja ťa veľmi milujem.
Dám ti božtek na líčko,
poteším tvoje srdiečko.

Tá tvoja ruka vráskatá
pohladí všetky vnúčatá.
Zostaň tu s nami, babička,
neodíd' nám do nebička.

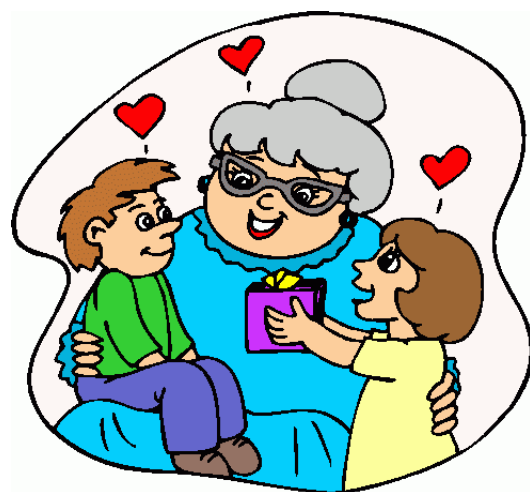

Terézia Lazurová, VII.C

Ja som

Ja som jemná, ale aj mocná.
Som zvedavá.
Počujem nepočuteľné.
Vidím neviditeľné.
Chcem cítiť pocit šťastia
Som jemná, ale aj mocná.

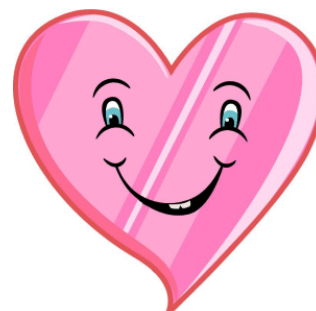

Predstieram šťastie.
Cítim bolesť, ktorá korení v mojom srdci.
Dotýkam sa mojich snov.
Obávam sa smútku, ktorý viem, že budem cítiť.
Plačem, pretože sa mi ešte nikdy nič nepodarilo.
Som jemná, ale aj mocná.



Chápem ľudí.
Tvrším, že každý by sa mal usmievať.
Snívam o veciach nedosiahnuteľných.
Skúšam byť odvážna.

Henrieta Jankivová, IX.D

Som šialená optimistka



Som zvedavá na euroval
Počujem zvuk vetra
Vidím lásku
Chcem veľa dokázať
Som šialená optimistka

Predstieram, že rozumiem
Cítim nehu
Dotýkam sa neba
Obávam sa pekla
Plačem, pretože mám strach
Som šialená optimistka



Chápem nepochopiteľné
Tvrším, že euroval je nanič
Snívam o raji
Skúšam sa tam dostať

Katarína Čegiňová , IX.D



Plač : '(

Či je to len pár slz ,
ktorúľajúcich sa lícom?
Či niečo silnejšie,
čo prichádza len srdcom?

No istý pokoj nám dáva
nežné objatie,
ako keď túliš sa k niekomu,
čo len pre teba srdce má zohriate.
K niekomu,
v koho veríš a máš ho rád,
k niekomu,
na koho pomaly s plačom zabúdaš.
Zabúdaš,
no predsa naň myslíš,
je to niečo, čo nemáš,
no predsa to cítiš.

Plač je tá bolesť,
ktorú život prináša,
ale aj radosť
v očiach dieťaťa.

Je spoved' duše mojej,
čo potichu rozpráva,
no predsa tak silno,
že slzy smútku do očí rozdáva.
Je to tá chvíľka,
ktorú pre seba máš,
keď večer spíš,
potichu rozmýšľaš.



Kristína Pavličková, VIII.C

Chladnička

Naša nová chladnička
je vždy plná, plnučká.
Keď sa večer prebudím,
vždy do nej nos ponorím.

Keď zas ráno vstávam,
chladničku otváram.
Bruško ona plné má,
je v nej ovocie i potrava.

Ona na mňa zuby cerí,
má plné ústa palmarínu i hery.
Mám ju veľmi rád,
pre svoj obsah je môj verný kamarát.



Patrik Il'ko, IX.C

Závislosti



Bola raz jedna žehlička,
veľmi ju bolela hlavička,
povedala, nič za to,
dám si trocha elektriny,
asi možno prejde ma to.

Žehlička elektrinu jedla, pila,
veľmi rýchlo sa unavila.
Avšak z pomoci vznikla závislosť,
prehriala sa a bola nutná odbornosť.

A ta naša žehlička
na smetisku zanikla.

Rado Kmec, IX.C

Ja som

Som šťastná a veselá
Som zvedavá, ako to skončí
Počujem, ako sa nemí smejú
Vidím smejúce sa deti
Chcem, aby to nikdy neskončilo
Som šťastná a veselá



Predstieram, že sa to nikdy nezmení
Cítim, že moje srdce sa už neraduje
Dotýkam sa plačúceho neba
Obávam sa toho najhoršieho
Plačem, pretože ma prešla radosť
Som smutná a skleslá

Chápem smútok ostatných
Tvrším, že sme všetci šťastní
Skúšam na to neprestať myslieť

Kludia Hockicková, IX.D

Priateľ

Mať priateľa - to je krása.
Hviezdička čo trblieta sa,
v širšej diaľke tmavej noci
a stojí vždy na pomoci.

Len úsmev krátky,
jemné oči s' a dve zlatky
navrátia ti pokoj, radosť
zaženú bolesť a starosť.



Z okov samoty a strachu,
z čierneho dna, bojov, prachu
vyslobodí jeho ruka
tvoje srdce, ktoré puká zo žiaľu.

Priateľstvo je zdrojom sily,
pokrmom, čo dušu živí,
večný plameň nádeje,
ktorá horí, netleje;

je srdcom, čo rado slúži
a po blahu druhých túži,
s láskou dáva, nechce veľa,
život zloží za priateľa.

Miriam Majerová, IX.A

Prázdniny v Holandsku

Hneď začiatkom letných prázdnin sme sa vybrali s mamkou a sestrou za ockom do Holandska.

Ešte som tam nikdy nebola. Preto som sa veľmi tešila. Keď sme pricestovali, bolo veľmi škaredé počasie, preto sme prvé dni nikde neboli. Keď sa počasie zlepšilo, išli sme do Madrodamu. Sú tam vystavené najkrajšie budovy a miesta Holandska. Všetko je tam zmenšené.

Nakoniec sa počasie zlepšilo, a tak som videla veľa krásnych miest Holandska a veľmi sa mi tam páčilo.

Eliška Semanová, III.A



**Najstarší je strom,
ktorý rastie v Dubinnom.**

**Jeho veľká koruna,
je zákonom chránená.**

**Turisti ho obdivujú,
radi si ho zveličujú.**

**Je to veľký poklad v obci,
hrdí sú naň domorodci.**

**Je to pýcha nášho kraja,
zelený je už od mája.**



Kristián Sokol, VI.D

Starkí

Ďakujem Bohu za ten deň,
keď splnil nám všetkým sen.
Veď čo by veľa ľudí robilo,
keby tu starkých nebolo.



O starých rodičoch je reč,
tí nás neodženú nikdy preč.
Svojou láskou nás zohrievajú,
nesmiernu múdrosť nám dávajú.

Martin Maliňák, VII.B

Každú zimu padá sneh

*Každú zimu padá sneh,
je biely a studený.
Z ulíc ozýva sa smiech,
každý stôl je preplnený.*

*Šunka, kapor, darčeky
veľký stromček vianočný.
Nechýbajú preteky,
a ohňostroj polnočný.*



*Ani sme sa nenazdali,
Vianoce sú v plnom prúde.
Každý človek chystá dary.
Nikto neprepadá núde.*

*Opäť je tu nový rok,
prídu ďalšie sviatky.
Veríme, že bude tiež
sladký, veľmi sladký.*

Slávka Germanová, VII.C

Vianoce Vianoce

**Už sú tu Vianoce,
stromček sa ligoce.**

**Darčeky sú pripravené,
do krabíc sú poskladané.**

**Po večeri na darčeky sa pozrieme,
a na polnočnú omšu už ideme.**

**Po nej sa vyspíme,
ráno sa sánkovať musíme!**



VIANOCE

**Vianoce sú sviatok krásny,
z ulíc ozýva sa smiech hlasný.
Sviečka horí, stromček svieti,
radujú sa všetky deti.**



**V ligotavom papieri,
darčeky sa chúlia.**

**Všetci ľudia veselí
ku sebe sa túlia.**

Viktória Šmilňáková, VII.C

**Kapor už je pripravený,
na stole, na tanieri.**

**Kapustnicu sme už zjedli,
chutila nám veľmi, veľmi.**



Terézia Lazurová, VII.C

**Na stromčeku ozdoby,
všetky inej podoby.
Anjeli a hviezdička,
srdiečko a guľička.**

Zábava so slovenčinou

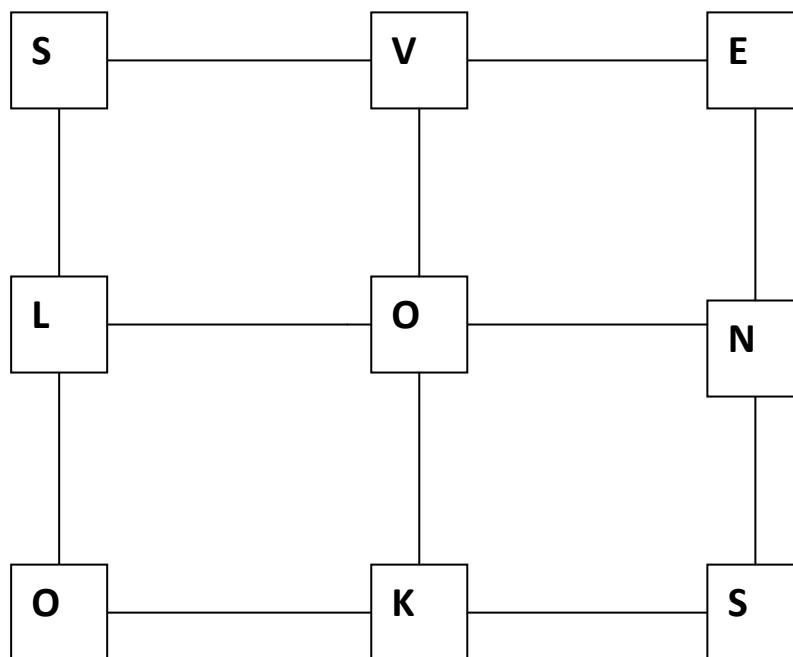

Kristián Kekel', IV.A

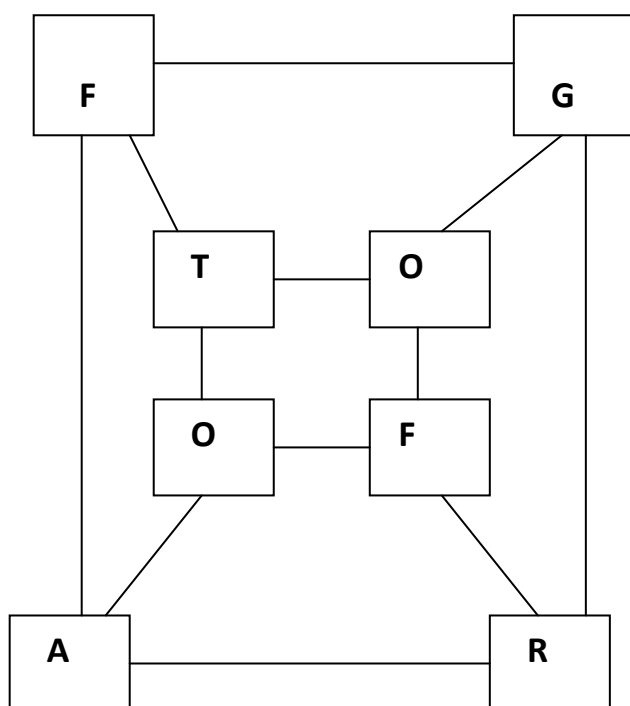

Jakub Čech, IV.A

Tajnička

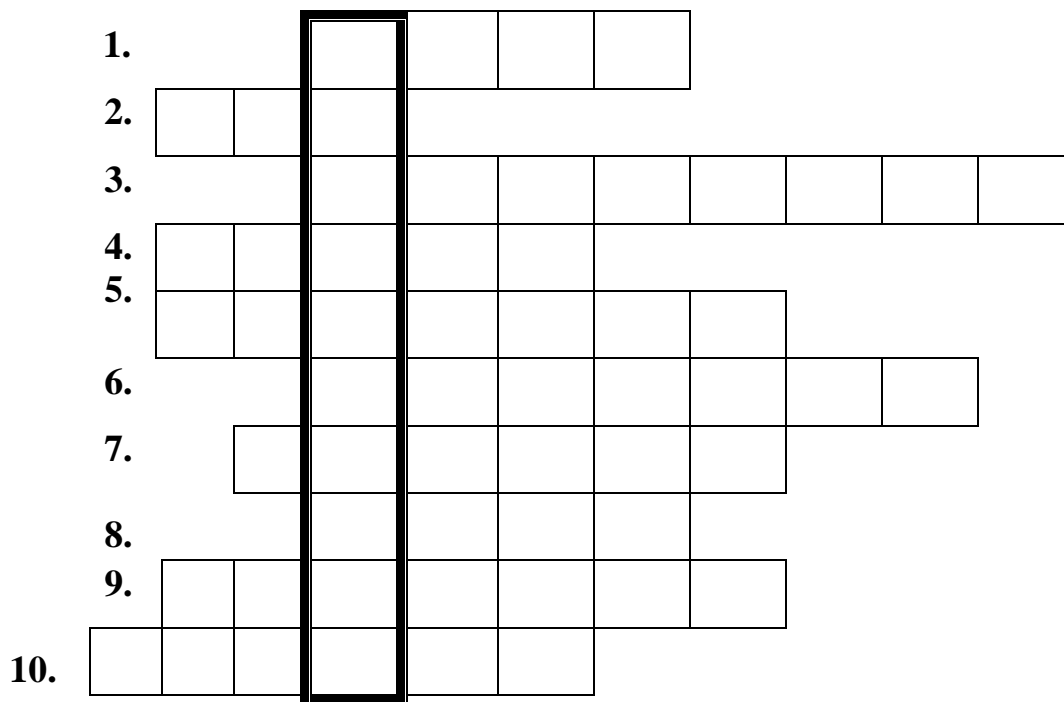

1. je to obdobie, ktoré sa mení po jeseni.
2. je to zviera, ktoré je sivé a malé.
3. je to mesto, v ktorom je naša škola.
4. je to zdravá červená zelenina, ktorá má v sebe vitamín C.
5. je to v každej knihe.
6. zachraňuje ľudí, keď sa topia.
7. je to zviera, ktoré prespí celú zimu.
8. je to najteplejšie ročné obdobie.
9. ak chceme mať poslušného psa, musíme ho _____ .
10. je to zviera, ktoré má dlhý krk.

Kristián Kekel', IV.A

WIR LERNEN DEUTSCH

Schreib die Wörter richtig auf !

Napíš správne slová v zátvorke a doplň ich do vety!



Ich nach Italien. / EHARF/
Meine kommen mit. /SECHTREWIG/
Wir fahren dem Bus. /ITM/
Das ist schön. /TEETRW/
Es ist warm und die Sonne /NEISCHT/
Wir wohnen in einem /LOETH/
Ich bade und /MEIWCHSM/
Das sind fantastische ! / ERFINE/



Patrik Kocúr, VIII.A

Ergänze das richtige Verb im Präteritum!

Doplň správne sloveso v préterite!

1. Ich zu Hause.
2. Eva zum Essen eine Pizza.
3. er in Deutschland?
4. Sie im Sommer Ferien.
5. du Haustiere?
6. Ihr einen Hund.
7. Wir in den Ferien in Spanien.
8. Du heute am Meer.
9. Martin in den Bergen.
10. Wo ihr im Juli?

hatte
war wart
hattet hatten
hattest war
waren warst war



Terézia Dubravcová, VIII.A

Lieber, guter Weihnachtsmann

Lieber, guter Weihnachtsmann,
weiß nicht, ob einer wie du das kann,
aber falls du dazu im Stande,
mach bitte Frieden im Lande!
Mach, dass sich alle besser vertragen,
einander keine Gemeinheiten sagen,
nie streiten,
nie gierig sind,
nie lügen,
nie neidisch sind und nie betrügen,
keinen vergessen,
keinen verlachen,
keinen zur Sau oder Schnecke machen.



Dass es weder Sieger noch Verlierer gibt
und jeder jeden ein bisschen liebt.
Weiß schon, ist viel Arbeit,
macht wenig Spaß,
aber kriegst du sie hin,
So schenk ich dir was:
ein Kilo Watte, flauschig und zart.
Für einen schönen nagelneuen Bart!



Weihnachts- und Neujahrsgedichte

Neujahrwunsch

Stille Nacht, heilige Nacht....
Hast du wirklich gedacht, Weihnachten ist,
was du rund um dich siehst?
Such nicht draußen den Sinn,
Weihnachten ist in dir drin.
Das alte Jahr geht nun zu Ende,
das neue tritt zur Tür herein

und reicht uns seine vielen Hände,
dreihundertfünfundsechzig Hände und
sagt beim ersten Glockenschlag:

Neujahr

Hurra! Hurra! Neujahr ist da!
Wir lachen und springen,
wir tanzen und singen.
Wir sind alle lustig und rufen:
Hurra! Hurra! Neujahr ist da!

„Wollen wir nicht jeden Tag
Freunde sein?“

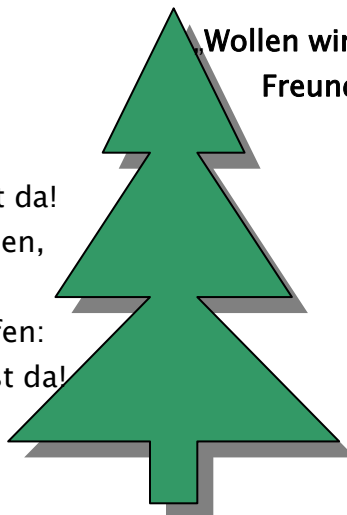

Stille Nacht

Stille Nacht! Heilige Nacht!
 Alles schläft, einsam wacht
 nur das traute, hochheilige Paar.
 Holder Knabe im lockigen Haar,
 schlaf in himmlischer Ruh,
 schlaf in himmlischer Ruh!

Stille Nacht, heilige Nacht!
 Hirten erst kundgemacht
 durch den Engel Halleluja
 tönt es laut von fern und nah:
 Christ der Retter ist da,
 Christ der Retter ist da!



Stille Nacht! Heilige Nacht!

Gottes Sohn, o wie lacht,
 lieb aus deinem göttlichen Mund,
 da uns schlägt die rettende Stund,
 Christ in deiner Geburt,
 Christ in deiner Geburt!



Von den zwölf Monaten

Lies das Gedicht von den Jahreszeiten und lerne es auswendig!



Es war eine Mutter,
 die hatte vier Kinder:
 den Frühling, den Sommer,
 den Herbst und den Winter.

Der Frühling bringt Blumen,
 der Sommer bringt Kle
 der Herbst bringt uns Äpfel,
 der Winter bringt Schnee.

Wie heißen die vier Jahreszeiten? Wie heißen die Monate des Jahres? Ergänze!

| | | | | |
|-------------------|--------------|--|--|--|
| Die Jahreszeiten: | der Frühling | | | |
| Die Jahresmonate: | März | | | |
| | | | | |
| | | | | |

kolektív žiakov nemeckého jazyka

Meine Sommerferien

Im Sommer **hatten** wir Ferien. Ich **war** mit meiner Mutter in Paris. Paris liegt in Frankreich. Das Wetter **war** schön. Es **war** warm und sonnig. Ich **hatte** fantastische Ferien!

Júlia Štefancíková, VIII.A

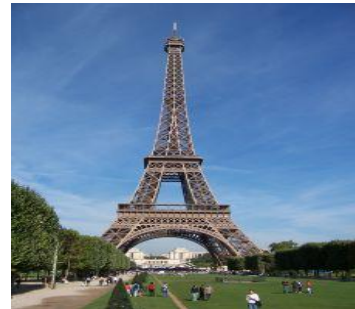

In den Sommerferien **war** ich zu Hause. Das Wetter **war** prima. Ich **war** mit meiner Freundin am Fluss. Wir haben Volleyball gespielt und Musik gehört.

Ich **hatte** schöne Ferien.

Terézia Dubravcová, VIII.A

Meine Sommerferien **waren** fantastisch und sehr interessant. Ich **war** mit meinen Eltern in Spanien. Wir **hatten** schönes Wetter. Es **war** sehr heiß und sonnig. Wir haben jeden Tag gebadet und Tennis gespielt. Wir haben in einem Hotel an der Küste gewohnt.



Maroš Komora, VIII.A



Ich **war** im Juli in Italien am Meer. Wir haben in einem Wohnwagen gewohnt. Im August **waren** wir am See und am Fluss. Wir haben gebadet und Volleyball gespielt. Es **war** sehr schön und warm. Den Sommer finde ich fantastisch!

Mária Gavalová, VIII.A

In den Ferien **war** ich in den Bergen. Ich **war** mit meiner Familie. Wir **hatten** schönes und sonniges Wetter. Wir haben jeden Tag Touristik gemacht und Tischtennis gespielt. Wir haben in einem Zelt gewohnt. Meine Ferien **waren** prima!

Ondrej Hnatko, VIII.A









Wie ist das?

Hier ist ein Kreuzworträtsel

| | | | | | | | | | |
|----------------------|--|--|--|--|--|--|--|--|-----------|
| Gestern war es (1) | | | | | | | | | . |
| Im Herbst (2) | | | | | | | | | es und es |
| (3) | | | | | | | | | . |
| Im Winter ist es (4) | | | | | | | | | und es |
| (5) | | | | | | | | | |
| Heute ist es (6) | | | | | | | | | |

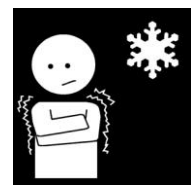
Doplň krížovku pomocou týchto obrázkov:

| | | |
|--|---|--|
| 1.  | 3.  | 5.  |
| 2.  | 4.  | 6.  |

Júlia Štefančíková, VIII. A



DOPLŇ NÁZVY ŠTÁTŮV
po nemecky

- 1. Slovensko
- 2. Holandsko
- 3. Taliansko
- 4. Rakúsko
- 5. Írsko
- 6. Španielsko
- 7. Dánsko
- 8. Nórsko
- 9. Anglicko
- 10. Švajčiarsko
- 11. Belgicko
- 12. Nemecko
- 13. Škótsko



1.

2.

3.

4.

5. 

6.

7.

8.

9.

10.

11. 

12.

13.

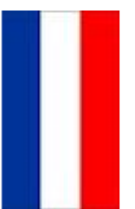

Osemsmerovka

| | | | | | | | | | | | |
|---|---|---|---|---|---|---|---|---|---|---|---|
| I | E | R | D | G | U | T | E | N | T | A | G |
| E | E | E | G | U | T | S | U | L | M | N | I |
| W | I | K | F | T | A | G | I | W | I | T | P |
| Z | W | N | E | D | R | O | N | E | A | I | A |
| R | Ü | A | S | H | E | K | M | L | B | E | U |
| F | E | D | H | A | M | K | I | I | E | E | L |
| A | R | I | I | L | A | E | I | ß | R | E | N |
| U | O | E | V | L | N | A | V | E | T | L | D |
| L | T | U | I | O | A | C | H | T | L | F | ? |

| | |
|-----------|---------|
| eins | Kiel |
| zwei | Ulm |
| drei | faul |
| Hallo | Rot |
| vier | gut |
| Norden | mein |
| Guten Tag | frei |
| elf | wie |
| fünf | italien |
| danke | Tag |
| OK | Eva |
| sieben | mir |
| Paul | acht |
| | Name |

Aká otázka sa skýva v osemsmerovke?

.....

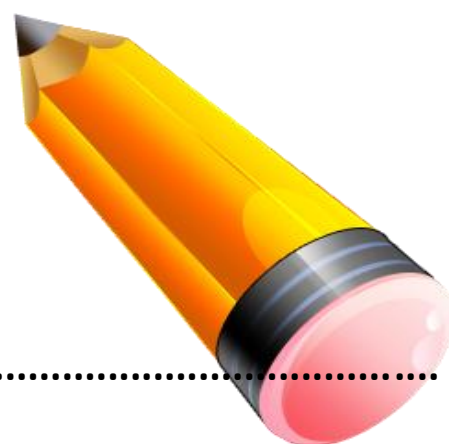

Matúš Molčan a Kristián Kost, VI.E

Fun with English

What are the words?

1. cat – ca + ravel =
2. dye – dy + volue =
3. route – ro + sually =
4. frost – st + g =
5. leg – l + g =
6. home – m – h + n =
7. usually – usu – y =
8. exercise – er – se + ty =
9. small – m + g =
10. chocolate – cho – te =

Find the words in these sentences

1. You are dangerous. (colour) _____
2. We went to lake yesterday. (thing) _____
3. Put the flowers on the table. (member of family)

4. The volcano should erupt in two days. (part of
body) _____
5. Colombo rings every five minutes. (adjective)

6. Tim proved his innocence. (verb) _____
7. Get off ice! (building) _____
8. He wants to be cop or technician. (place) _____

Crime stories

Robberies

The man on the street was alone. He was going from work. Suddenly, a thief came out from one of the streets. He made the man shiver all over. The thief had a gun and wanted to kill him. Would he become a victim of a robbery? The man started to sweat. The cold sweat was running down his back. He was so scared that he gave to the thief his wallet and other valuables.



When the robber got everything, he left. Later the man finally calmed down a little and on his way home he realized that he could call the police.

Matúš Mihal', VIII.C



Jack was coming back home from work, when he heard something behind the corner. Then, suddenly he saw a slim figure coming towards him and pointing a gun at him. 'Give me your money!' man said. 'Ok, ok', said Jack. Jack was slowly putting his hand in his jeans' pocket but still watching thief's gun. 'Uh, uh....here it is....'. 'Fine, ' said the thief, 'when you call the police, I'll find you and hurt you very badly.' said the thief to Jack. Then he turned and run away from Jack. Jack continued on his way home and thinking why would he call the police. He gave to the thief only 3.50 dollars.



Jack came home and he decided to watch the dark corners next time.

Matúš Mihal', VIII.C

Rainbow

Rainbow is very long,
it is pretty and the sun is strong.
Yellow colour is very nice;
in a chocolate egg there is a surprise.

Red is colour like a fire,
in the world are many liars.
Green is colour of a tree,
after school is everybody free.

Blue is colour like the sky,
the sun is happy and it shines.
Purple is colour like your eyes,
everybody is happy like a little mice.

Monika Greifová, Danka Marušáková, IX.C



King

Mama was the queen of Mango
Papa was the king of Kongo
Every monkey likes to be in my place instead of me.
Cause I'm the king of Bongo baby
I'm the king of Bongo - bong.

I went to a big town from the jungle to the city
looking for a bigger crown.
So I play my boogie for the people of the big city
but they don't go crazy
when I'm banging on my boogie.

Barbora Balašćáková, Michaela Gurská, IX.C

A year in our lives

J



My favourite month is January. I go skiing in January. My cousin and I go snowboarding. We celebrate New Year on 1st January.

Marián Valkučák,

V.I.C

A

In April I am looking forward to Easter. I am painting Easter eggs with my mum. I like the Day of fools. I like to go hiking.

Tomáš Matijka, V.I.C



J

July is a month when I finish school. We have holidays. It is time when people go on holidays to the beaches. In summer we go swimming, cycling and skating, and do a lot of sports. I like July because it is very hot and I can lie in the sun.

Rond'ošová Soňa, V.I.C

A

I go swimming and sunbathing in August. I go on holidays to the Czech Republic. I like August because we have holidays.

Dominika Prokopovičová, V.I.C

N

In November is All Saints day. My birthday is in November. In November I get a dog. There is the first snow in November.

V.I.C



Natália Banková,



I love this month because we have a lot of snow. My brother and I built snowmen. We have Christmas dinner on 24th December. We decorate our Christmas tree and give presents.

Soňa Žarnovská, VI.C

Christmas time

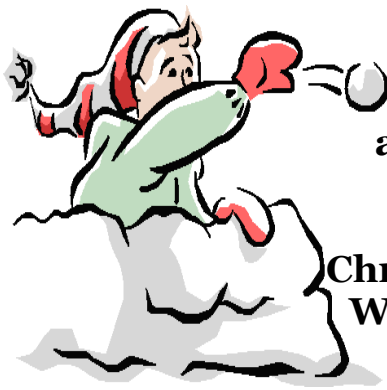

**Winter started,
snow is snowing.**

**Children have snowball fights
and wait for Christmas to come.**

**Christmas we like,
Christmas is the nicest season for us.
We bake some cakes and decorate.**

Timea Maximová, Kristína Gutteková, Barbora Bodnárová, VII.D

**Christmas is here.
It's Christmas time.
When it comes we ski and sledge.**

**Quick, quick!!!
Run children our nice
to Christmas tree and
under it you unwrap your gifts.**



Kristína Maliňáková, Magdaléna Gaľanová, VII.A



It is the Christmas time.
 It is the happy time.
 Gingerbread and cakes are baked
 my mouth are watering as well.
 Our Christmas tree in a beautiful room sparkles
 and love warms our hearts.

Alena Volková, VII.B

Русский язык

Выполни кроссворд :

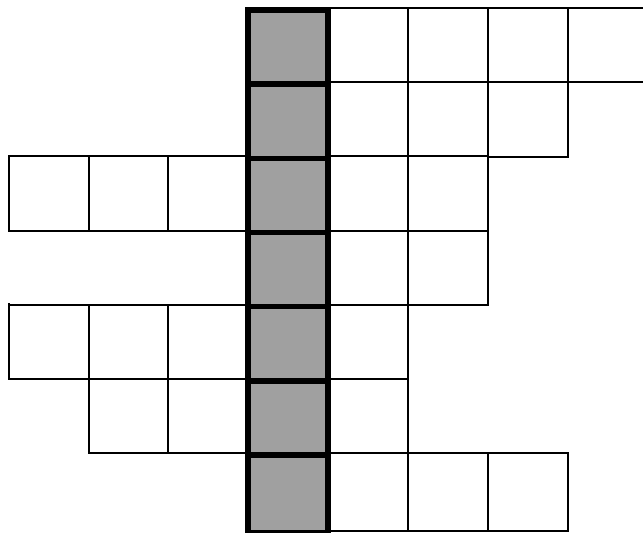

1. cukor
2. noc
3. osem
4. chrobák
5. dávno
6. brat
7. jazyk

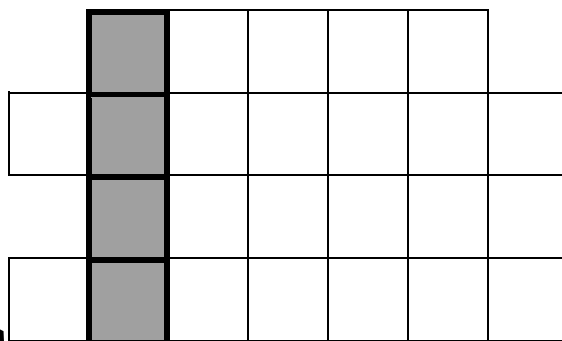

8. nohavice
9. bubon
10. blúzka
11. stará mama

Tajnička : _____



Петер Трудич, VIII.D

Загадки - Háđanku

1. Листы у неё белые-белые,
Они не падают с веток.
На них я ошибки делаю
Среди полосок и клеток.



2. На ноге стоит одной,
Крутит-вертит головой,
Нам показывая страны,
Реки, горы, океаны.



3. Новый дом несу в руке,
Двери дома на замке,
А живут в доме том
Книжки, ручки и альбом.



4. Есть большой и светлый дом,
Почемучек много в нём.
И пишут они, и считают,
Читают, творят и мечтают.



5. Кулик не велик,
Да целой сотне велит:
То сядь да учись,
То встань, разойдись.



6. Хоть не шляпа, а с полями,
Не цветок, а с корешком,
Разговаривает с нами
Терпеливым языком.



7. Чёрный Ивашка,
Деревянная рубашка.
Где носом проведёт,
Там и след кладёт.

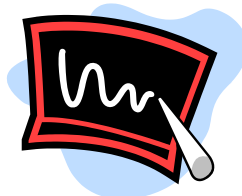

Петер Трудич, VIII.D

Выполни кроссфорд :

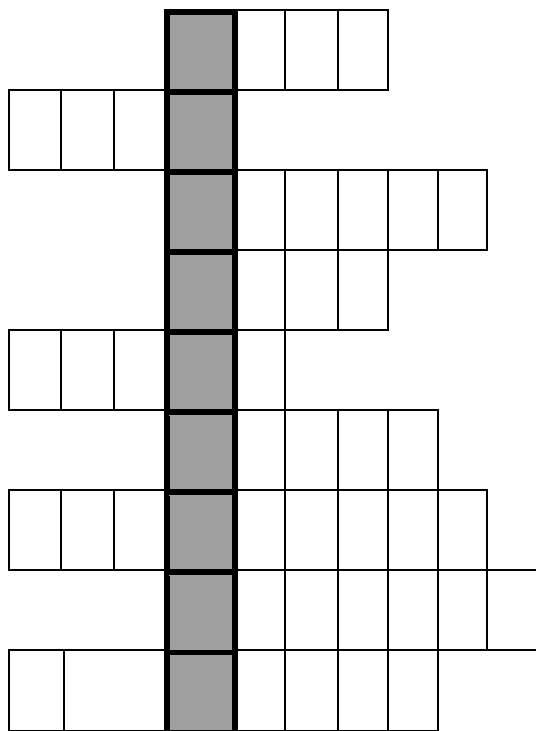

1. ryba
2. leto
3. časopis
4. deň
5. večer
6. šalát
7. september
8. vrch / hory
9. slovník

10. chlieb
11. šál
12. večerať
13. číslovka šesť
14. papuča
15. torta
16. Slovensko
17. opýtať

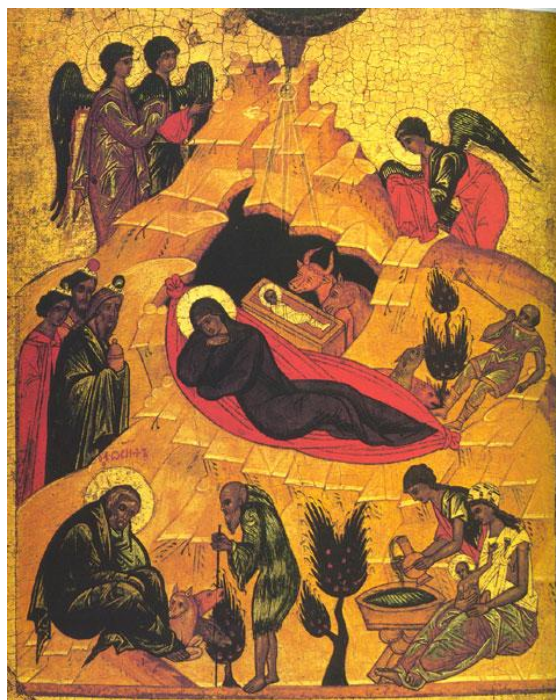
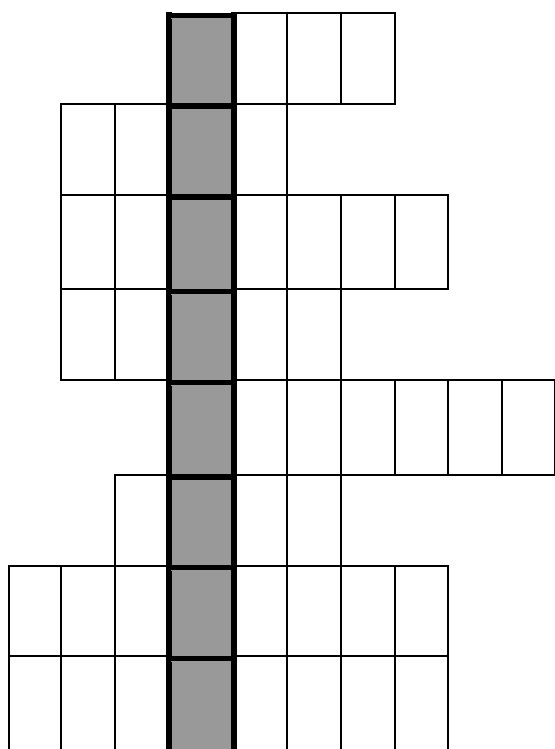

Tajnička :

Петер Трудич, VIII.D

Сколько слов здесь находится?

| | | | | | | | |
|---|---|---|---|---|---|---|---|
| С | Т | А | Д | И | О | Н | Т |
| С | Р | С | С | Л | О | Н | Р |
| П | О | У | М | Ы | Т | Ь | Е |
| О | Л | П | У | Ж | Е | Г | Н |
| Р | Л | С | А | Н | И | А | И |
| Т | Е | О | М | И | Р | Н | Р |
| С | Й | О | Ч | К | И | Д | О |
| М | Б | Р | К | Л | У | Б | В |
| Е | У | М | К | А | Т | О | К |
| Н | С | Т | М | Я | Ч | Л | А |
| П | Л | О | Щ | А | Д | К | А |



Зашифрованный привет: Мы любим _____.

Ивана Щурокова, VIII.E

Решайте ребусы:

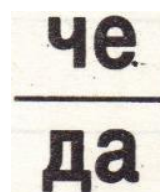

Ивана Щурокова, VIII.E

Анқета:



1. *Имя, фамилия:* _____
2. *Сколько тебе лет?* _____
3. *В каком классе ты учишься?* _____
4. *Адрес, где ты живёшь?*

5. *Кто твои родители, кем они работают?*

6. *Чем ты занимаешься?* _____
7. *У тебя есть животные?* _____
8. *Ты словак?* _____
9. *Какие иностранные языки ты изучаешь?*

10. *Когда ты начал изучать русский язык?*

Ивана Щурокова, VIII.Е

С Рождеством

Я сердечно поздравляю
С Рождеством всех вас!
Счастья искренне желаю
В этот светлый час!
Пусть Вас озарит сиянье
С звездной высоты

И исполнятся желанья,
Планы и мечты.
Пусть нежданная удача
Взбудоражит кровь.
И конечно, много значат
Дружба и любовь!

Камила Чучварова, VIII.А

С Новым Годом

В Новый год за окном
Тихо падает снег,
Пусть за Вашим столом,
Будет радость и смех,
Пусть завидный успех
Ждёт Вас в деле любом
И войдёт без помех
Счастье в светлый ваш дом.

Поздравляем Вас с Новым годом
В этот праздничный зимний день
И похожа на сказку природа
И под елью синее тень.
Что хотелось бы пусть случится,
То, что грезилося - сбудется пусть.
И хорошее настроение
Навсегда пусть отгонит грусть.

Камила Чучварова, VIII.А



september

Piataci sa zúčastnili zaujímavej exkurzie v *Podielnickom družstve Bukovce pri Stropkove*. Oboznámili sa s najmodernejšími trendmi výroby mlieka.



Pod heslom „*Lepšie športovať ako drogovat*“ si vyskúšali naši žiaci v školskej telocvični rôzne druhy sebaobrany pod vedením pána J. Marušina, člena mestskej polície.

Na *Majstrovstvách Európy* reprezentoval vo Viedni dvojnásobným majstrom contact detí do 35 kg.



v *kix boxe* nás veľmi úspešne Kristián Kozák, 6.C. Stal sa v disciplínach light a semi

október

Začiatok tohto mesiaca bol príjemný pre 63 žiakov I. stupňa, ktorí strávili týždeň v *Škole v prírode v Chmeľovej*. Spoznávali krásnu prírodu nášho okresu a športovými aktivitami zocelovali svoje zdravie.



Zaujímavou akciou *DENTAL ALARM* si žiaci 1.ročníka osvojili správnu techniku čistenia zubov za pomoci študentiek zubného lekárstva z Košíc.

Divadlo Gašparko predviedlo žiakom 1.a 2. ročníka.

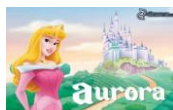

bábkovú hru *Šípková Ruženka*



Svetový deň výživy bol realizovaný púťavou výstavkou chutných a zdravých jedál, ktoré pripravili žiaci II.stupňa.

Halloweenskú diskotéku so strašidelnými maskami pod taktovkou DJ BOBRA roztancovala školskú jedáleň pred jesennými prázdninami.



november

Žiaci VIII.D pripravili zaujímavú *Aká je budúcnosť plastov?* Dali ako by sa mali obaly z plastov



výstavku pod názvom v nej podnetné návrhy, recyklovať.



Do zberu papiera a kartónov sa aktívne zapojili žiaci 1. aj 2. stupňa. Za týždeň sa im podarilo nazbierať 21893 kg papiera. Najlepšie kolektívy získali finančnú odmenu a deň voľna. / III.B a V.B /

Naši prváci boli slávnostne **pasovaní na žiakov ZŠ B. Krpelca**. Prítomným učiteľom a rodičom sa predstavili veľmi pekným kultúrnym programom nielen v materinskom jazyku, ale aj v angličtine.

Žiaci našej školy zavítali do obce **Žakovce** / okres Kežmarok/, kde sa stretli s Otcom Mariánom Kuffom, ktorý podáva pomocnú ruku tým, ktorí sú sociálne odkázaní na druhých. Myšlienku lásky k blíznym prejavuje neúnavnou starostlivosťou o nich.

Tretiaci sa zabavili a zároveň zmerali svoje vedomosti v anglickom jazyku popoludní, ktoré nazvali „**Čaj o piatej.**“



Košické technické a geologické múzeum navštívili naši ôsmaci. Oboznámili sa s technickým vývojom, napr.: telefónov, písacích strojov a výrobou železa. V geologickom múzeu ich zaujali hlavne exponáty drahých kameňov.

december

Pre žiakov deviateho ročníka usporiadali prezentáciu svojej školy žiaci **Hotelovej akadémie J. Andraščíka** a taktiež žiaci **Spojenej školy na Štefánikovej ulici v Bardejove**.



Vianočný stromček rozsvietil **Mikuláš s anjelom a čertom**. Žiaci 1. stupňa im zarecitovali pekné básničky a zaspievali l'úbivé pesničky.

Bohatý umelecký zážitok si divadla z Prešova, ktorí predstavenie **Tri prasiatka**.



doniesli naši žiaci z navštívili divadelné

Vianočnú akadémiu zorganizovali žiaci VIII.D. Pripravili pre svojich spolužiakov pestrofarebné vianočné pásmo zábavy i poučenia.

P

Blížia sa Vianoce, podľa mnohých najkrajšie sviatky roka. Tešíme sa na vyzdobený stromček, voňavú kapustnicu, sladké koláče, atmosféru plnú krásnych vianočných melódií, radosť a šťastie v kruhu rodiny a našich najbližších, na.....na niečo som zabudla?

E

Na darčeky predsa! Niektorí z vás budú písať či niekedy už písali listy Ježiškovi. A ja sa teraz s vami podelím o pár myšlienok vašich teraz už starších kamarátov z listov Ježiškovi z hodín náboženstva.

R

Pane Ježiši,

keď som bola malá, vôbec som Ťa nepoznala. A teraz Ťa už poznám a som veľmi rada. Chcela by som jednotku z matematiky, zdravie, šťastie a ísť do Božieho kráľovstva. Prepáč a uč ma tomu, aby som nehrešila.

(nepodpísaný list)

L

Pane Ježiši!

Ja by som Ťa chcela poprosiť, aby boli všetci zdraví. A odnauč ma tak hrešiť. Lebo len Ty nám môžeš splniť naše tajomstvá. Prečo sú niektorí ľudia takí zlí? Neviem to pochopiť.

(Katka)

Len Ježiškovi.

Pane Ježiši, chcel by som sa Ťa opýtať, ako u vás vyzerá zima.

Pane Ježiši, ako sa mám naučiť anglický jazyk, keď sa ho učím a vždy mám chyby?

Pane Ježiši, ešte mi povedz, kedy zomriem.

Pane Ježiši, posledná otázka – chcem sa Ťa opýtať, že keď bude rok 3000, budú žiť dinosaurusy alebo ľudia?

(Stanko)

Č

Pane Ježiši,

prosím Ťa, daj, aby sa ma cez celý rok nechytala žiadna choroba a aby sa Jančo dostal z cukrovky, a ešte by som chcela vedieť, dokedy budem žiť, a ešte by som chcela mať v žiackej knižke jednotky, dvojky, trojky, ale štvorky a päťorky nie, a chcela by som vedieť, prečo môj pradedko pred dvoma rokmi zomrel.

K

(Ivanka)

Pane Ježiši,

ja by som na Vianoce chcel digitálne hodinky s alarmom.

(Ľubko)

Y

Spolu so želaním, aby sa vám splnili všetky vaše túžby a aby ste okrem darčiekov našli pod stromčekom aj zdravie a šťastie pre seba a svojich blízkych, vybrala pre vás

p.uč. PaedDr. Fuňáková

SNA R

Vydavateľ:

ZŠ Bartolomeja Krpelca
T. Ševčenka 3
085 55 Bardejov

Šéfredaktor: Mgr. Mária Beňová

Technická úprava: Mgr. Eva Vasilegová

Obálka: Kristína Hošková, IX.C, Radoslav Kmec, IX.C

Redakčná rada:

K. Hošková, IX.C, F. Z. Hmiza, IX..C, R. Kmec, IX.C



Prispeli:

Žiaci I. a II. stupňa ZŠ B. Krpelca pod vedením učiteľov

Ročník: II.
Číslo : 1

Školský rok: 2011/2012
Cena: 1 €